



PHONG TRÀO THIẾU NHI THÁNH THỂ VIỆT NAM tại HOA KỲ
THE VIETNAMESE EUCHARISTIC YOUTH SOCIETY in the U.S.A.

Sổ Bài Tập Ấu Nhi Cấp 2

2nd Level Seedling Workbook



Tên (*Ấu Nhi Name*):

Đoàn (*Local Chapter*):

Đội (*Team*):

Huynh Trưởng (*Youth Leader*):

Thánh Thể



The Body of Christ

1

BÍ TÍCH THÁNH THỂ LÀ GÌ? WHAT IS THE SACRAMENT OF THE EUCHARIST?

Em Đọc Thánh Kinh – Reading the Bible

Ephesians 5:2

And walk in love, just as Christ also loved ^[a]you and gave Himself up for us, an offering and a sacrifice to God as a fragrant aroma.



Em Quan Sát – Observing

Khi các em tham dự Thánh Lễ, hãy quan sát linh mục đang làm gì trên cung thánh, và nhìn xung quanh những người xung quanh em để coi xem họ đang làm gì.

During mass this Sunday, carefully watch the priest at the altar to see what he is doing and look at the people around you and see what they are doing.

Hãy quan sát hai tấm hình này Kể ra những sự khác biệt và giống nhau ở trong hai tấm hình.

Observe these two pictures below. List the differences and the similarities of the two pictures.

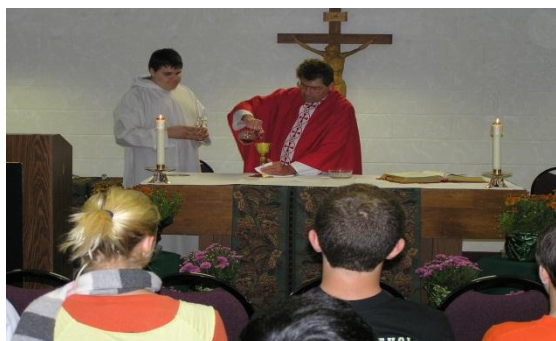

Today's Last Supper



Jesus' Last Supper

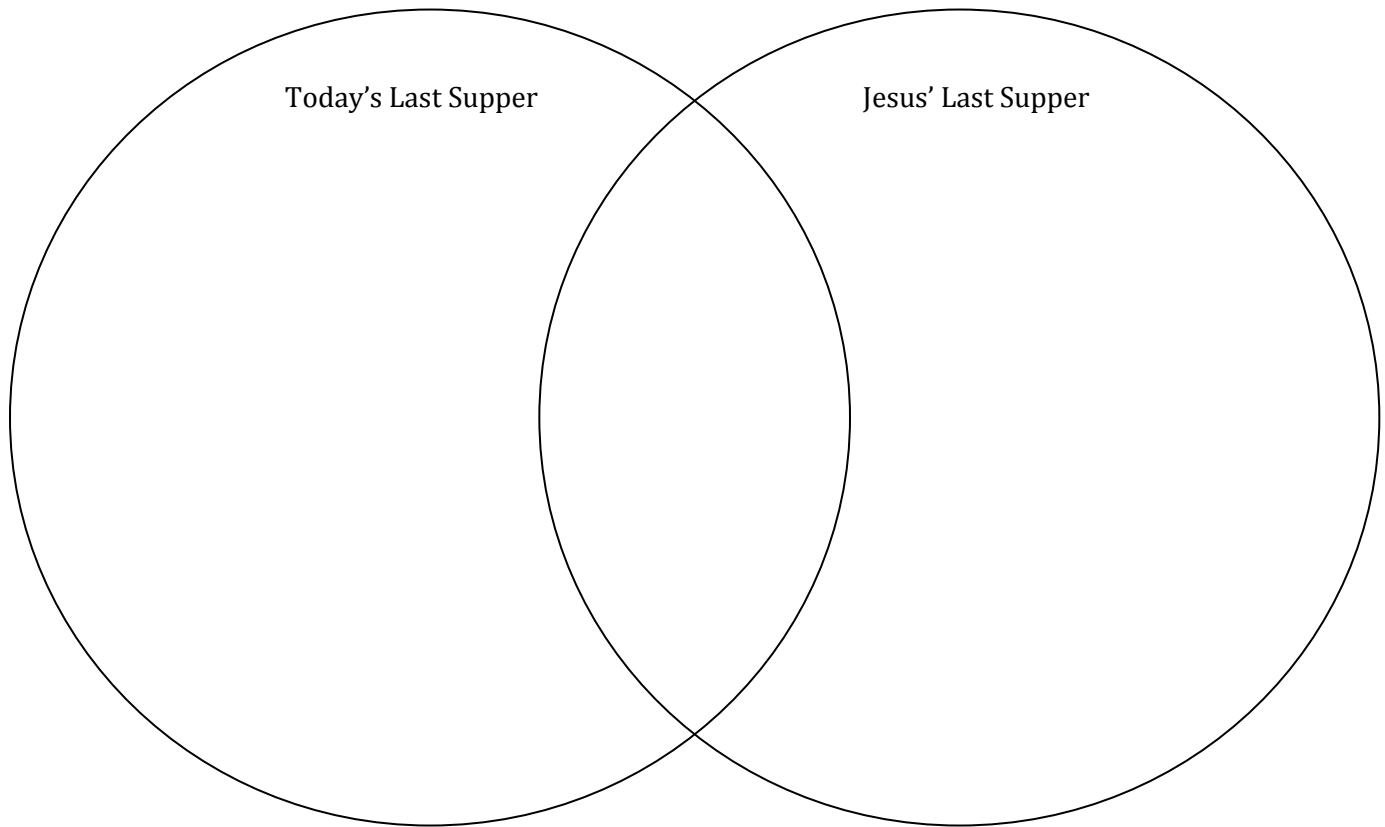

Học Hỏi Đức Tin – Studying Our Faith

Thánh Thể có phải là bí tích không?

Is the Eucharist a sacrament?

Phải, Thánh Thể là một bí tích.

Yes, the Eucharist is a sacrament.

Bí Tích Thánh Thể là gì?

What is the Sacrament of the Eucharist?

Bí Tích Thánh Thể là bí tích chứa đựng Mình, Máu, linh hồn, và thiên tính của Chúa Kitô, dưới hình bánh và rượu, để làm của ăn nuôi dưỡng linh hồn.

The Sacrament of the Eucharist is a sacrament that contains the Body, Blood, Soul, and Divinity of our Lord Jesus Christ, under the appearances of bread and wine, for the nourishment of souls.

Thánh Thể có phải chỉ là một bí tích hay không?

Is the Eucharist only a Sacrament?

Thánh Thể không chỉ là một bí tích mà còn là một Hy Lễ muôn đời của giao ước mới, và vì đó mà được gọi là Hiến Tế của cuộc cử hành Thánh Thể hay là Thánh Lễ.

The Eucharist is not only a sacrament, but also the permanent Sacrifice of the new covenant, and as such it is called the Sacrifice of the Eucharistic Celebration or the Holy Mass.

Like a family, God's children share a special family meal together. This is called Eucharistic Celebration, or Mass.

- God invites us to come together as his family at Mass each week to celebrate Sunday.
- God speaks to us through the readings.
- God's family worships God and responds to God with songs, psalms, and other prayers.
- God's children ask for what they need during the Our Father prayer.
- God feeds us with the Bread of Life
- The Body and Blood of Jesus make God's children one with Jesus and with one another.

Tóm Lược – Summary

Thánh Thể có nghĩa là Tạ Ơn . Chúa Giêsu dâng chính mình lên Đức Chúa cha, để tạ ơn , đền tội và cầu xin cho chúng ta. Khi dự tiệc Thánh Thể, chúng ta tạ ơn Chúa vì Ngài hiện diện trong Thánh Thể và trong đời sống chúng ta , để nuôi sống chúng ta.

Lời Nguyện – Prayer



O Sacrament most Holy,
O Sacrament divine,
All praise and all thanksgiving
Be every moment thine.

Sống Đức Tin – Living Our Faith

Đúng Hay Sai – True or False

_____ Sơn tới nhà thờ để cầu nguyện với Chúa Giêsu trong Bí Tích Thánh Thể sau khi cậu đi học về.
Son goes to church after school to pray to Jesus in the Blessed Sacrament.

_____ Laura ở nhà khi cô không muốn đi nhà thờ ngày Chúa Nhật.
Laura stays home when she doesn't feel like going to Mass on Sunday.

_____ David cứ nhìn xung quanh và cầm chơi với sách Thánh Ca khi người ta đang đọc các bài đọc.
David looks around or plays with a song book during the readings at Mass.

_____ Mai chú ý lắng nghe bài giảng của Cha trong Thánh Lễ để cô biết Chúa Giêsu muốn cô làm gì để bày tỏ tình yêu của mình.
Mai listens carefully to the homily at Mass so that she will know what Jesus wants her to do to show her love

_____ Kevin chấp tay cầu nguyện với Chúa Giêsu một cách trang nghiêm khi cậu lãnh nhận Mình Máu Chúa.
Kevin always folds his hands reverently and prays to Jesus when he receives Holy Communion.

Thực Hành Đức Tin – Practicing Our Faith

Điền Vào Chỗ Trống – Fill in the Blank

Fill in the missing letters to tell five things you can do in prayer when you are united with Jesus in Holy Communion. Color the outlined letters.

A _ _ _ _ _ God.
L _ _ _ _ God.
T _ _ _ _ God.
A _ _ _ forgiveness.
R _ _ _ _ _ _ to do.



Đức Tin Sống Động Ở Nhà – Faith Alive At Home

Em hãy viết một lời cầu nguyện cảm tạ Chúa Giêsu đã hiện diện trong Thánh Thể. Đọc lời cầu nguyện này với gia đình em sau bữa ăn.

Write a short prayer in the box below thanking Jesus for His presence in the Holy Eucharist. Share this prayer with your family after meals.



Câu Hỏi Suy Nghĩ – Thinking Questions

1. Chúa Giêsu hiện diện trong Thánh Lễ bằng cách nào?
How is Jesus present at Mass?

2. Làm sao em có thể lắng nghe Lời Chúa một cách tốt đẹp?

How can you become good listeners of God's Word?

3. Những ngày lễ đặc biệt nào mà gia đình, họ hàng, bạn bè của em tụ họp lại để cùng tới ăn mừng chung với nhau?
Các em ăn mừng làm sao?

Are there special times when your family, relatives, or friends come together to share a meal? How do you celebrate these times?

Khi nào? When?

- a. _____
- b. _____
- c. _____
- d. _____
- e. _____



Bằng cách nào? How?

- a. _____
- b. _____
- c. _____
- d. _____
- e. _____

Đúng Hay Sai - True or False

- ___ Is Jesus present in his words in the Gospel?
- ___ Is it enough just to listen with our ears to Jesus' words at Mass?
- ___ Do we pretend Jesus is present in the bread and wine at Mass?
- ___ Is the Eucharist the best way to praise and thank God?
- ___ Did Jesus give us himself in the Mass at the Last Supper?

Parent's Signature
Phụ Huynh Ký Tên

Date
Ngày

2

NHỮNG TÊN GỌI CỦA BÍ TÍCH THÁNH THỂ DIFFERENT NAMES OF THE SACRAMENT OF THE EUCHARIST

Em Đọc Thánh Kinh – Reading the Bible

Matthew 26:28

This is my blood of the New Covenant, which is poured out for many for the forgiveness of sins.

Em Quan Sát – Observing

The Sacrament of the Eucharist

The Holy Sacrifice

Celebration the Sacred Mysteries

The Lord's Supper

The Holy Mass

The Most Blessed Sacrament

The Holy and Divine Liturgy

The Eucharistic Assembly

The Holy Communion

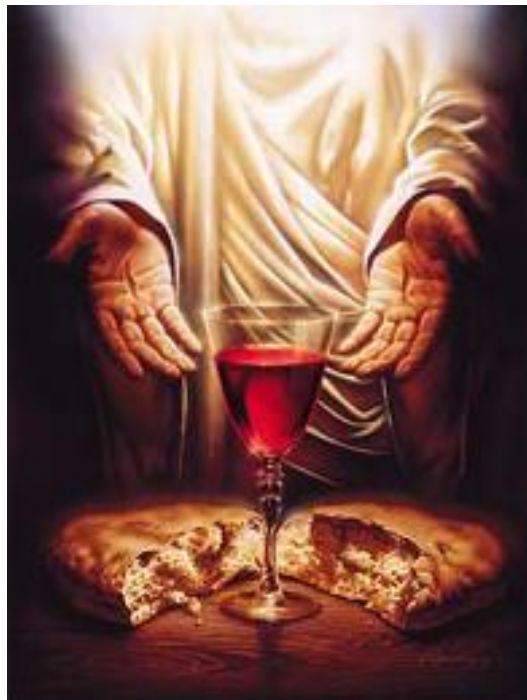

The Memorial of the Lord's Passion and Resurrection

Học Hỏi Đức Tin – Studying Our Faith

The Sacrament of the Eucharist is one of the seven Sacraments of the Church. It is also known as the Most Blessed Sacrament because it is the Sacrament of the sacraments.

So what are the different names of the Sacrament of the Eucharist?

- **The Lord's Supper**
 - Because of its connection with the supper which the Lord took with his disciples on the eve of his Passion.
 - Because it anticipates the wedding feast of the Lamb in the heavenly Jerusalem.
- **The Holy and Divine Liturgy or the Celebration the Sacred Mysteries**
 - Church's whole liturgy finds its center and most intense expression in the celebration of this sacrament.
- **The Eucharistic Assembly**
 - The Eucharist is celebrated amid the assembly of the faithful, the visible expression of the Church.
- **The Memorial of the Lord's Passion and Resurrection.**
- **The Holy Sacrifice**
 - Because it makes present the one sacrifice of Christ the Savior and includes the Church's offering.
- **The Holy Communion**
 - Through this sacrament, we unite ourselves to Christ, who makes us sharers in his Body and Blood to form a single body.
- **The Holy Mass**
 - The liturgy in which the mystery of salvation is accomplished concludes with the sending forth of the faithful, so that they may fulfill God's will in their daily lives.



Tóm Lược – Summary

The most common names for the Sacrament of the Eucharist are: the Eucharist, Holy Mass, the Lord's Supper, the Breaking of the Bread, the Eucharistic Celebration, the Memorial of the passion, death and Resurrection of the Lord, the Holy Sacrifice, the Holy and Divine Liturgy, the Sacred Mysteries, the Most Holy Sacrament of the Altar, and Holy Communion.

Jesus Christ is present in the Eucharist in a true, real and substantial way. He resides in the Eucharist with his Body and his Blood; with his Soul and his Divinity. Therefore, in the Eucharistic species of the bread and wine, Christ in his whole entirety, is present in a sacramental way.

Lời Nguyện – Prayer

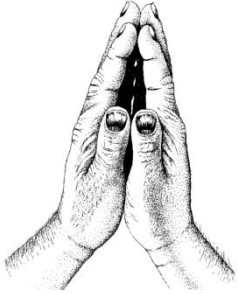

Jesus,
Thank you for giving us the Sacrament of the Eucharist.

Sống Đức Tin – Living Our Faith

Remember to go to Mass to celebrate the Sacred Mysteries of our faith.

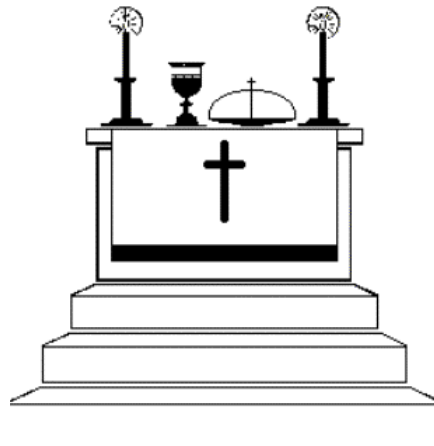

Thực Hành Đức Tin – Practicing Our Faith

The Sacrament of the Eucharist enables you to receive Communion during Mass. You should attend Mass, participate in the Liturgy of the Eucharist, receive Communion and give thanks to God after you received the Eucharist.



Liturgy of the Eucharist



Communion Rite



Give Thanks to God

Đức Tin Sống Động Ở Nhà – Faith Alive At Home

When you have a meal at home, remember the Lord's Supper and the Sacrament of the Eucharist. Say the Lord's prayer for the meal to thank him for his love.

Câu Hỏi Suy Nghĩ – Thinking Questions

1. What are the seven Sacraments?

2. Can we receive all seven Sacraments? Why or why not?

3. Why the Sacrament of the Eucharist is also called the Most Blessed Sacrament?



Đúng Hay Sai – True or False

- ___ We can receive the Sacrament of the Eucharist before the Sacrament of Baptism.
- ___ The Communion is another name for the Sacrament of the Eucharist.
- ___ The Priest asks for God's help to bless the Host.
- ___ Christ first instituted the Sacrament of the Eucharist at the Last Supper

Parent's Signature
Phụ Huynh Ký Tên

Date
Ngày

3

VIỆC THÀNH LẬP BÍ TÍCH THÁNH THỂ THE ESTABLISHMENT OF THE EUCHARIST

Em Đọc Thánh Kinh – Reading the Bible

Mathew 26: 26 – 28

Cũng đang bữa ăn, Đức Giêsu cầm lấy bánh, dâng lời chúc tụng, rồi bẻ ra, trao cho môn đệ và nói: "Anh em cầm lấy mà ăn, đây là mình Thầy". Rồi Người cầm lấy chén, dâng lời tạ ơn, trao cho môn đệ và nói: "Tất cả anh em hãy uống chén này, vì đây là máu Thầy, máu Giao Ước, đổ ra cho muôn người được tha tội.

While they were eating, Jesus took bread, said the blessing, broke it, and giving it to his disciples said, "Take and eat; this is my body." Then he took a cup, gave thanks, and gave it to them, saying, "Drink from it, all of you, for this is my blood of the covenant, which will be shed on behalf of many for the forgiveness of sins.

Em Quan Sát – Observing

Hãy nhìn hai bức hình dưới đây, các em có thể nhận ra sự khác biệt của hai bức hình này không?

Look at the two pictures below; can you recognize their differences?



Chúa Giêsu thiết lập Bí Tích Thánh Thể trong Bữa Tiệc Ly với các tông đồ.

Jesus instituted the Eucharist Sacrament with his apostles at the Last Supper.



Các linh mục thực hiện Bí Tích Thánh Thể mỗi ngày trên khắp thế giới.

Priests perform Eucharist Sacrament miracles every day throughout the world.

Em Quan Sát – Observing

Mỗi khi em ngồi xuống với gia đình để ăn tối chung với nhau. Hay là khi em ăn trưa chung với bạn bè ở trong trường học, hoặc ở một nhà hàng nào đó, hoặc trên đường đi, có bao giờ em đặt câu hỏi, “Ai là người làm ra những món ăn đó cho em?”

Each time you sit down with your family to eat dinner together. Or when you are at lunch with your friends in the school cafeteria, at a restaurant, or on the road, have you ever wondered, “Who prepared these meals for you?”

Tại gia đình, bố mẹ, ông bà, hoặc là một người nào đó trong gia đình đã chuẩn bị những món ăn đó. Hoặc là một người làm việc trong nhà hàng đã chuẩn bị những món ăn đó cho em. Đó là sự thật, nhưng đây chỉ là một phần nửa của sự thật qua con mắt Đức Tin.

At home, your parent, your grandma, or a member of your family prepares the meal. Or it can be a worker at the restaurant who prepares the meal for you. This is truth in deed but it is only half of the truth through the eyes of faith. Why?

Hãy nghĩ lại xem sao. Ai là người thật sự tạo ra miếng thịt? Ai là người thật sự tạo ra một miếng bánh? Có phải là chính Chúa không? Có phải chẳng cha mẹ, ông bà, hay người làm việc trong nhà hàng là những khí cụ Chúa để Chúa dùng để tạo ra những món ăn cho em không?

Think about it. Who truly makes the meat and bread that you eat? It is God who makes these things for you. Your parent, grandma, or a worker at a restaurant are all God's instrument who prepares meals for you.

Tóm Lược – Summary

It is the source and summit of all Christian life. In the Eucharist, the sanctifying action of God in our regard and our worship of him reach their high point. It contains the whole spiritual good of the Church, Christ himself, and our Paschal Mystery. Through the Eucharistic celebration we are united already with the liturgy of heaven and we have a foretaste of eternal life.

Lời Nguyện – Prayer



Dear Jesus, thanks for establishing the Sacrament of the Eucharist so you can stay with me forever. There is no greater action than to die for the one you love. I will try to remember that forever so that I can love people more and more. Amen.

Thực Hành Đức Tin – Practicing Our Faith

Invite your friends, family members or anyone that you love and share the meal with them.

Sống Đức Tin - Living Our Faith

Trước khi các em ăn sáng, trưa hoặc tối, các em nên dâng lời tạ ơn Chúa trước khi dùng bữa và cảm ơn Chúa những hồng ân qua của ăn mà các em sắp lãnh nhận. Cầu nguyện chung trong nhóm trước khi ăn.

Before you eat anything at breakfast, lunch or dinner, you should give thanks to God first for the blessing you are able to receive. Pray together in a group before eating.

Đức Tin Sống Động Ở Nhà - Faith Alive At Home



Mỗi khi các em ăn tối với gia đình hoặc trong trường học, các em có thể dâng lời cầu nguyện cảm tạ ơn Chúa đã ban những của ăn này mà các em sắp sửa được lãnh nhận.

Whenever you have a dinner with your family or at school, you can say a prayer to give thanks to our God for His great blessing for the food that you are able to eat.

Câu Hỏi Suy Nghĩ - Thinking Questions

1. Who create the Body and Blood of Christ?

2. Who was there when the Body and Blood were created?

Đúng Hay Sai - True Or False

___ Priests perform the miracle of Eucharist at the altar.

___ The deacon can perform the miracle of Eucharist.

Tìm Chữ - Word Search

JESUS BODY
EUCARIST

THE MASS
THE HOST

AMEN
JESUS BLOOD

A C G H F J O P T M B D I N Y
U E O I M A Q Y R G R D C K V
B M U M R O L A M E N P Q N J
H T M J M O G Y C M F Z H R V
B E T O E U A J T U O J D S G
A U U D F S N T A T E F Z V L
B P Q C G J U I S H W Q K U K
A P T B H F K S O E T U C K E
J P A U G A H A B H E O G B N
M Q J E S U S B L O O D F P I
N A J S K I L I K S D J O G D
J H T V R W K N S T H Y H C X
P T H E M A S S C T A K S Q V
M H Y S L K G A J K D L J W B
S D J U D X Y F J Z A F K M T

Parent's Signature
Phụ Huynh Ký Tên

Date
Ngày

4

NGÀY RƯỚC LỄ LẦN ĐẦU THE DAY OF FIRST COMMUNION

Em Đọc Thánh Kinh – Reading the Bible

John 6:35

I am the bread of life. He who comes to me shall live forever.



Em Quan Sát – Observing



Cửa ăn hàng ngày nuôi sống thân xác.

Bread you eat every day

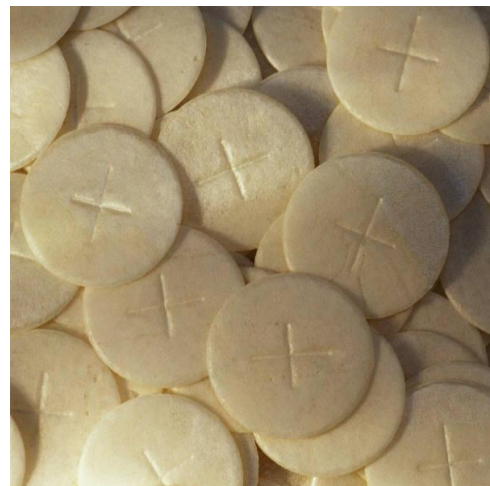

Mình Thánh Chúa - Cửa ăn Thiêng Liêng nuôi dưỡng linh hồn ta.

The Eucharist

Chính Chúa Jesus đã chết cho chúng ta để làm của ăn Thiên Liêng nuôi dưỡng linh hồn và thể xác chúng ta.

Look at these pictures above and tell me how they are related to the First Communion day.

Look at the two pictures below; can you recognize their differences? Turn to the next page when you think you have the answer.



Những chiếc bánh mì trên là thực phẩm mà chúng ta thường dùng trong những lúc ăn tối. Chúng ta gọi chúng là Bánh Mì.

The bread on the left is the bread is normal bread that we would eat during school or our family dinner.



Chiếc bánh bên phải là bánh mà chúng ta được lãnh nhận mỗi khi chúng ta đi tham dự Thánh Lễ. Chiếc bánh được gọi là Bánh Lễ.

The bread on the right is the bread that we receive when we come to Church. It's called the Host.

Học Hỏi Đức Tin – Studying Our Faith

When you eat breakfast, lunch and dinner every day, your body will absorb the nutrition from the food and convert them into body energy so you can do things like running, walking, playing, studying...etc....

When you are hungry, your body is tired, dizzy and dying for food, and possibly dead if you are not eating anything for quite sometimes, would you be happy when someone offers you food to satisfy your hungriness?

What is about your soul? Would it need food to survive?

Tóm Lược – Summary

One way of living our faith would be to receive Jesus everyday. We should always receive God because he promises to be with us always. It is important for us to do so because we want to remind ourselves how Jesus is a big part of our lives. Even if we don't go to church everyday, we can learn a very short prayer to say when we think of Jesus and want Him to be within us.

Lời Nguyện – Prayer

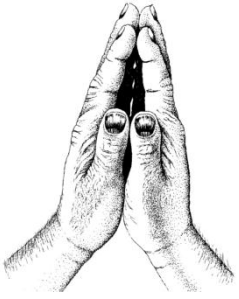

Dear Jesus, thank you for making yourself become food for us. Although, you don't taste like chicken, I know you can nurture my soul and give me strength to help me stay away from sin. Thank you Jesus. Amen.

Sống Đức Tin – Living Our Faith

Prayer:

Lạy Chúa Giêsu, chúng con yêu mến Chúa.

Lạy Chúa Giêsu, chúng con cảm thấy hạnh phúc khi được Chúa bên cạnh.

Lạy Chúa Giêsu, xin ở lại với chúng con luôn mãi.

Jesus, we love you.

Jesus, we're happy that you want to be with us.

Jesus, remain with us always.

The Story of Saint Dominic Savio

St. Dominic Savio was born in Italy in 1842. One day when he was just four, he disappeared and his good mother went looking for him. She found the little fellow in a corner praying with his hands joined and his head bowed. He already knew all his prayers by heart! At five, he was an altar boy. When he was seven, he received his First Holy Communion. On that solemn day, he chose a motto: "Death, but not sin!" and he kept it always.

"A teenager such as Dominic, who bravely struggled to keep his innocence from Baptism to the end of his life, is really a saint," said Pope St. Pius X.

Yes, Dominic was an ordinary boy with an extraordinary love for God.

At the age of twelve, Dominic entered the school run by St. John Bosco. Don Bosco examined him first and at the end of the questions, Dominic asked, "What do you think of me?"

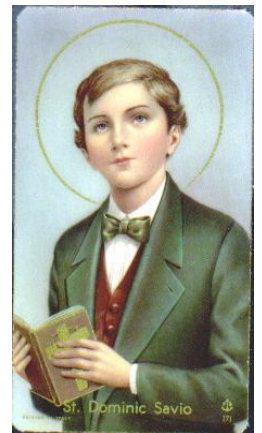

"I think you're good material," answered the priest, with a big smile.

"Well, then," said Dominic, "You are a good tailor, so if the material is good, take me and make a new suit out of me for Our Lord!"

Everyone in the school saw from the way he prayed that this boy was different. He greatly loved all the boys, and even though he was younger, he used to worry about them. He was afraid that they would lose the grace of God by sinning.

One day, a fellow brought a magazine full of bad pictures to school. In a minute, a group of boys had gathered around him to see it.

"What's up?" wondered Dominic, and he, too, went to look. Just one peek was enough for him. He grabbed the magazine and tore it to pieces! "Poor us!" he cried in the meantime, "Did God give us eyes to look at such things as this? Aren't you ashamed?"

"Oh, we were just looking at these pictures for the fun of it," said one boy.

"Sure, for fun," answered Dominic, "and in the meantime you're preparing yourselves to go to hell!"

"Oh, what's so wrong about looking at these pictures anyway?" another fellow demanded.

Dominic had a ready answer. "If you don't see anything wrong," he said sadly, "this is even worse." It means you're used to looking at shameful things!"

No one said anything after that. They all realized that Dominic was right. Another time he stopped a terrific stone-throwing fight between two angry boys. Holding up a little crucifix between them, he said, "Before you fight, look at this and say, 'Jesus Christ was innocent and He died forgiving His murderers. I am a sinner, and I am going to hurt Him by not forgiving my enemies.' Then you can start - and throw your first stone at me!"

The two boys were so ashamed of themselves that they apologized, and promised to go to confession too.

One day Dominic began to feel sick and was sent home to get better. While at home he grew worse, instead, and received the last Sacraments. He was only fifteen then, but he did not fear death. In fact, he was overjoyed at the thought of going to Heaven. Just before he died, he tried to sit up.

"Goodbye," he murmured to his good father. Suddenly his face lit up with a smile of great joy and happiness. "I am seeing such wonderful things!" he exclaimed. Then he spoke no more, for he had gone to Heaven.

Dominic is the patron saint of choirboys and of the falsely accused.

This latter title was given to him due to the following incident. One time, two boys filled the school stove with snow and garbage during the cold winter months. When the teacher came back into the room, they falsely accused Dominic of doing the "dirty" deed. Although disciplined in front of the entire class, Dominic refused to tell on the two mischievous boys. When the truth was later revealed, Dominic was asked why he didn't confess to his innocence. He remarked that he was imitating Our Lord, Who remained silent during His persecutions and crucifixion.

Thực Hành Đức Tin – Practicing Our Faith



1. Choose a motto like Saint Dominic Savio and use it as guidance throughout your life.
2. On this very special day of your First Communion, you receive a very special gift of Jesus as a food to strengthen your soul. Make a commitment to avoid one sin that always commit either not obeying your parents, limit watching TV, or study first before play.
3. Eucharist also has a meaning of Thanksgiving. So, on your special day that you receive a thanksgiving, share this gift with someone else who doesn't know Jesus.

The next time you come to mass, pay attention to what the priest says when he holds up the host. Once again, it is the bread in which you receive during mass. He will hold the host up for blessing and say "Take and eat, this is my body". The host will become the living body of Christ. Your first communion will be the first time that you will get to meet Jesus personally. To remain a close friendship with Jesus, we should receive the host every time we come to mass.

Đức Tin Sống Động Ở Nhà – Faith Alive At Home

Write down five gifts that God has given you next time you attend Mass, remember to give thanks to God for those gifts.

1. _____

2. _____

3. _____

4. _____

5. _____

Câu Hỏi Suy Nghĩ – Thinking Questions

1. What happens if your soul is hungry for food?

2. What happens if your soul is left hungry for a long time? Is your soul dead?

Đúng Hay Sai – True or False

- ___ The Eucharist is the food that nurtures not only your soul but your body as well.
- ___ On the First Communion day, you wear beautiful dress or nice tuxedo so that you can show off to your friends.

Tìm Chữ – Word Search

Find the word **COMMUNION** in the word puzzle.

A	C	G	H	F	J	O	P	T	Y
U	E	O	I	M	A	Q	Y	R	V
B	M	U	M	R	O	L	Z	S	J
H	T	M	Q	M	O	G	Y	C	V
B	R	T	O	P	U	A	J	T	G
A	U	J	D	F	P	N	T	A	L
B	P	Q	W	G	J	A	I	S	K
A	P	T	B	L	F	K	B	O	E
J	P	A	U	G	Q	H	A	K	N
M	Q	Y	B	S	J	K	H	G	I

Parent's Signature
Phụ Huynh Ký Tên

Date
Ngày

5

RƯỚC LỄ MỖI NGÀY RECEIVING COMMUNION DAILY

Em Đọc Thánh Kinh – Reading the Bible

Acts 2:46

Every day they continued to meet together in the temple courts. They broke bread in their homes and ate together with glad and sincere hearts.

Em Quan Sát – Observing

Hãy nhìn tấm hình này và hãy cho biết em thấy được gì trong tấm hình này.

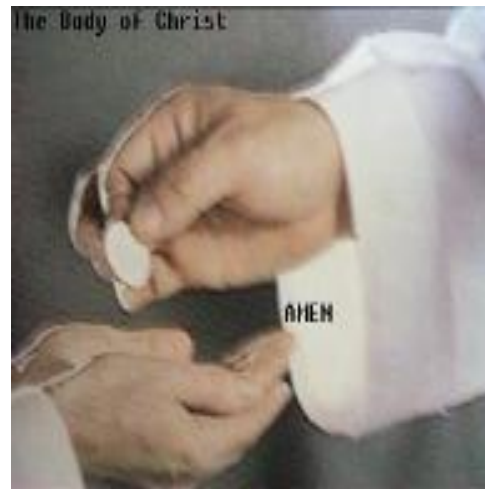

Học Hỏi Đức Tin – Studying Our Faith

Rước Lễ:

- Chúng ta được kết hợp mật thiết với Chúa Giêsu và hợp nhất với Ngài.
- Ta được xóa bỏ các tội nhẹ và gia tăng ơn thánh hóa.
- Thêm sức cho ta chống trả chước cám dỗ và những tính nết xấu của ta.
- Bảo đảm cho ta được sống đời đời.

Giáo hội khuyên ta một năm rước lễ ít nhất là một lần để đón nhận Mình Máu Thánh Chúa.

Muốn rước lễ thì phải sạch tội, có ý ngay lành, và kiêng ăn trước một giờ.

Tóm Lược – Summary

To receive Holy Communion one must be fully incorporated into the Catholic Church and be in the state of grace, that is, not conscious of being in mortal sin. Anyone who is conscious of having committed a grave sin must first receive the sacrament of Reconciliation before going to Communion. Also important for those receiving Holy Communion are a spirit of recollection and prayer, observance of the fast prescribed by the Church, and an appropriate disposition of the body (gestures and dress) as a sign of respect for Christ.

The Eucharist is a pledge of future glory because it fills us with every grace and heavenly blessing. It fortifies us for our pilgrimage in this life and makes us long for eternal life. It unites us already to Christ seated at the right hand of the Father, to the Church in heaven and to the Blessed Virgin and all the saints.

Lời Nguyện – Prayer



Lạy Chúa Giêsu, con thờ lạy Chúa là Thiên Chúa của con. Con cảm ơn Chúa đã ngự vào lòng con.

Con muốn trở nên giống Chúa hơn. Xin giúp con trở nên ngoan ngoãn hơn. Amen

Sống Đức Tin – Living Our Faith

- Mỗi lần con rước lễ con cảm thấy hạnh phúc sung sướng, con có cảm giác Chúa đang đứng trước mặt con và con khao khát được rước Chúa vào lòng.
- Điều làm con sung sướng nhất là được rước Chúa vào lòng mình, được kết hiệp với Chúa nên một. Sau khi rước Chúa vào lòng con biết rằng Chúa ở lại trong con.

Thực Hành Đức Tin – Practicing Our Faith

- Các em lên rước lễ phải giữ nghiêm trang, không được đùa giỡn và nói chuyện. Trước khi đón nhận Chúa Giêsu Thánh Thể, em phải cúi đầu chào Chúa.
- Em lên rước lễ, bàn tay của em phải sạch sẽ, bàn tay trái đặt lên tay phải.
- Em phải dọn mình trước khi lên rước lễ.
- Sau khi em rước lễ, em cảm ơn Chúa đã ngự vào trong tâm hồn em.

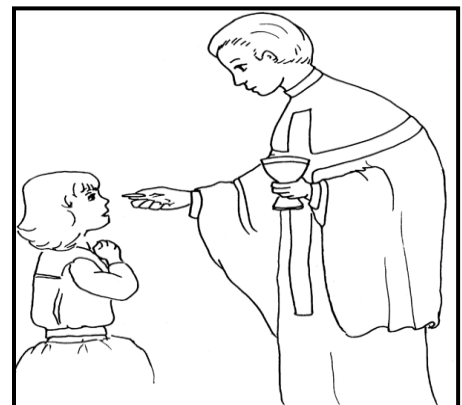

Đức Tin Sống Động Ở Nhà – Faith Alive At Home

- Hàng ngày các em ao ước được đến tham dự Thánh Lễ để được rước Chúa vào trong tâm hồn, mà em không thể đến tham dự Thánh Lễ được, em có thể rước lễ thiêng liêng bằng cách xin Chúa ngự vào trong tâm hồn của em.
- “Lạy Chúa Giêsu Thánh Thể, con yêu mến Chúa. Xin Chúa ngự vào tâm hồn con và ở lại với con luôn mãi.”
- Để được Chúa ngự vào trong tâm hồn của em, em phải luôn giữ tâm hồn trong sạch.

Câu Hỏi Suy Nghĩ – Thinking Questions

1. Muốn rước lễ em phải làm gì?

2. Ta nên siêng năng rước lễ thế nào?

3. Em được Chúa ban ơn gì khi rước lễ?

Đúng Hay Sai – True or False

- ___ Phạm tội trọng được rước lễ.
- ___ Khi rước lễ, em rước lấy Chúa Giêsu và được kết hợp mật thiết Ngài.
- ___ Em rước lễ là em mời Chúa ngự vào trong tâm hồn em.

Tìm Chữ – Word Search

Find each of the following words

RƯỚC LỄ

LÀ

MỜI

CHÚA

NGỰ

VÀO TRONG

TÂM HỒN

EM

E T U I E S P B O L P Y Y I D E N J M P N A O
M T V L E U R E T B P T Y M S P D E P P N L L
A R O N R N E Y E T J T R O N G P S M O E A Y
A Ì Ư E T R U Y Ề N P H R P N N E U H S P S E
O N À Ó N N P E D W J T Â M D R Y S Ồ U L T P
N H O W C S N E É O T L S H P D L R N R E T Y
N T A D P L I B R T A D M A N D M W I N E S T
E V A D R B Ề R L R M Y D J W U P U T T P M U
S À E P I Y T D À Y T Ờ T E E E R T P M T P T
M T N W E S D W D D D E I S D I M T B U H P S
S M I T S R C H Ú A M T H O N H M T H Ầ N E O
S Á M V T H H S R M H S D S S G W U P O D R T
U U I T B O D Y M A N D M B L O Ự D D D Y S L
R R M D T S D D É M S D I A U A O J V A S M E
G L O D E O O D I O O M S M H E D I N À N I O
L P A T T U S N W D B M S R I A N H J T O D W

Parent's Signature
Phụ Huynh Ký Tên

Date
Ngày

Thánh Kinh

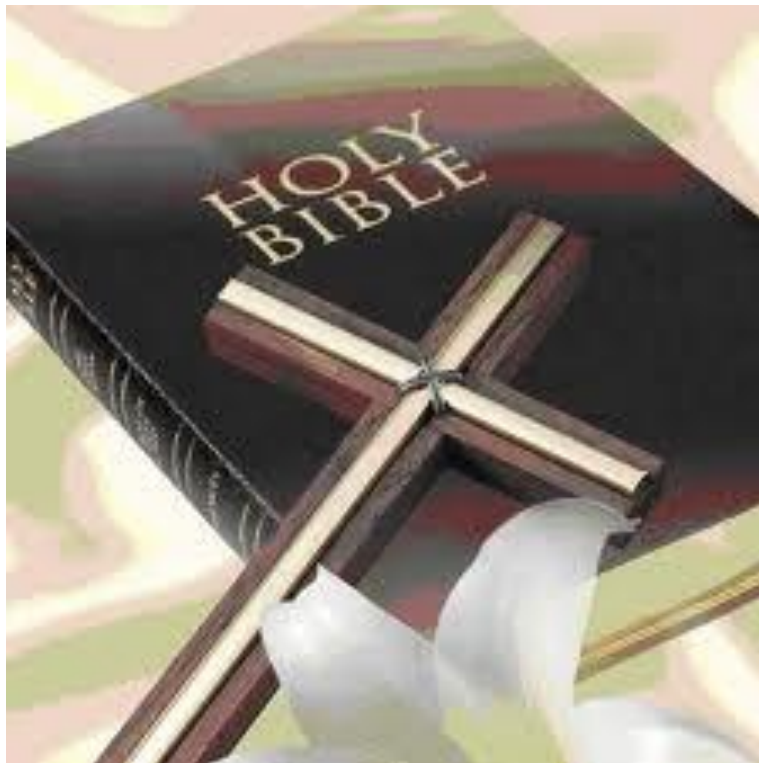

Bible Study

1

ANH EM SINH ĐÔI Ê-SAU VÀ GIA-CÓP THE TWINS ESAU AND JACOB

Em Lắng Nghe Lời Chúa



Listening to the Word of God



- I-sa-ác cưới Rơ-béc-ca và có hai đứa con sinh đôi là Gia-cóp và Ê-sau.
 - Ê-sau sinh trước, có nghĩa là anh ta sẽ nhận được sự chúc phúc đặc biệt, gọi là quyền trưởng nam.
 - Anh ta sẽ được hầu hết đất đai và của cải của cha và sẽ là người lãnh đạo gia đình dòng tộc.
 - Lớn lên, Ê-sau trở thành nhà săn bắn, một người thô kệch (đầy lông lá) thích cuộc sống bên ngoài. Gia-cóp trái lại thích ở nhà và giúp đỡ mẹ.
 - Bà Rơ-béc-ca và Gia-cóp rất gần gũi với nhau nhưng I-sa-ác thích Ê-sau hơn.
 - Một ngày kia, Ê-sau đi săn về và đói lả nên anh đã tạo một lỗi lầm lớn.
 - Gia-cóp nấu cháo và Ê-sau muốn ăn đến nỗi đã bán quyền trưởng nam cho Gia-cóp để được một chén cháo.
- *Isaac married Rebekah and had twin sons, Jacob and Esau.*
 - *Esau was born first, which meant he would receive a special blessing, called a birthright.*
 - *He would get most of his father's land and wealth, and he would be the leader of the family.*
 - *When he grew up, Esau became a hunter, a rugged and hairy man who liked to be outdoors.*
 - *Jacob, on the other hand, liked to stay at home and help his mother.*
 - *Rebekah and Jacob were very close, but Isaac liked Esau best.*
 - *One day, Esau came home from the hunt so hungry he made a serious mistake,*
 - *Jacob was cooking some stew, and Esau wanted some so badly he traded his birthright to Jacob for a bowl of stew.*

Chúa muốn nói gì với Em

What is God's Message for Me

Những gì em quyết định hôm nay sẽ ảnh hưởng đến tương lai của em. Đừng mang những món quà và quyền lợi giá trị Chúa ban đánh đổi những cái vô giá trị như một tô cháo chẳng hạn.

The decisions you make today will affect your future. Don't trade your valuable gifts and rights that God gives you for something worthless like a bowl of stew.

Em Sống Lời Chúa

Applying God's Words to My Life

Lạy Chúa Giêsu, xin giúp con biết quý trọng ơn làm con Thiên Chúa và quyền thừa hưởng nước thiên đàng. Xin giúp con nhìn thấy rằng có Chúa, đó là tất cả những gì con cần. Mọi sự khác đều không có giá trị.

Dear Jesus, please help me to value the grace of being God's child and the right to heaven. Help me to see that God is all that I need. Everything else is worthless.

Em Ôn Bài – Reviewing Lesson

Đúng hay Sai – True or False

- ___ Ông I-sa-ác thích Ê-sau nhất và bà Rơ-béc-ca yêu Gia-cóp hơn.
Isaac favors Esau and Rebekah was closer to Jacob.
- ___ Gia-cóp mời Ê-sau ăn một tô cháo.
Jacob offers Esau a bowl of stew.
- ___ Ê-sau không tôn trọng quyền trưởng nam.
Esau doesn't value his birthright.
- ___ Ê-sau sẽ lấy lại được quyền trưởng nam.
Esau will get his birthright back.

Tìm Chữ – Word Search

Find the words in this word search puzzle from the word list below

TWIN RED HAIRY ESAU
JACOB HUNTER DESPISED OATH
STEW SOLD BROTHERS ISAAC
REBEKAH BIRTHRIGHT



2

I-SA-ÁC CHỨC PHÚC CHO GIA-CÓP ISAAC BLESSED JACOB

Em Lắng Nghe Lời Chúa



Listening to the Word of God

The twelve sons of Jacob became the twelve tribes of Israel. Follow the arrow from each space to find the letter for that space to find out the names of the Children of Israel

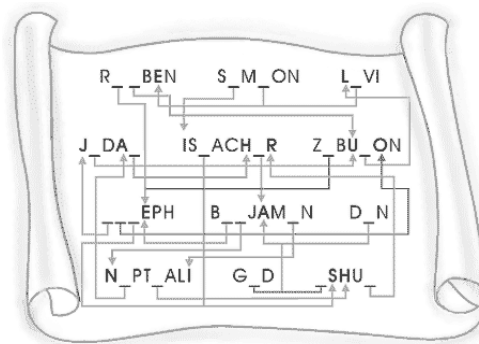

- Ê-sau là con trưởng nam của I-sa-ác và Rơ-béc-ca.
- Khi I-sa-ác đã già, ông gọi Ê-sau vào trước khi ông chết.
- Ông dặn Ê-sau ra ngoài săn nai và làm một món ăn đặc biệt cho ông trước khi ông chúc phúc cho anh ta.
- Vì I-sa-ác đã gần như mù, Rơ-béc-ca và Gia-cóp có thể gạt ông chúc phúc cho Gia-cóp để thay thế.
- Rơ-béc-ca nấu một món thịt dê tựa như thịt nai và sai Gia-cóp giả làm Ê-sau.
- Gia-cóp mặc quần áo của Ê-sau.
- Bà Rơ-béc-ca trùm tay và cổ của anh ta bằng lông dê để anh ta cảm thấy lông lá như người anh.
- I-sa-ác chúc phúc lộn cho người con khác.
- Khi Ê-sau biết được manh lối của Gia-cóp, anh ta hăm dọa giết Gia-cóp.
- Bà Rơ-béc-ca nói với Gia-cóp hãy trốn khỏi Ê-sau.
- Gia-cóp trốn tới A-ram, nhưng Chúa đã có chương trình cho Gia-cóp.
- Gia-cóp sẽ có mười hai người con, và gia đình ông sẽ lớn đủ để trở thành cả một nước.
- Đó là việc Chúa đã hứa với ông của Gia-cóp là Abraham.

- Esau was the first born son of Isaac and Rebekah.
- When Isaac was very old, he called Esau in before he died.
- He asked Esau to go out to hunt for deer and make a special meal for him before he gave him his blessing.
- Because Isaac was nearly blind, Rebekah and Jacob were able to trick him into blessing Jacob instead.
- Rebekah fixed goat meat to taste like deer meat and had Jacob pretended to be Esau.
- Jacob put on Esau's clothes.
- Rebekah covered his hands and neck with goat's fur so he would feel hairy like his brother.
- Isaac blessed the wrong son.
- When Esau found out about Jacob's trick he threatened to kill Jacob.
- Rebekah told Jacob to hide from Esau.
- Jacob fled to Aram, but God had important plans for Jacob.
- Jacob would have twelve sons, and his family would grow big enough to form a whole nation.
- This is what God had promised his grandfather Abraham

Chúa muốn nói gì với Em

What is God's Message for Me

Chúa có sẵn một chương trình cho mỗi người chúng ta. Ngài có thể biến sự bất lợi thành phúc lợi, miễn là ta luôn theo ý Ngài và vâng theo lời Ngài truyền.

God has a plan for each one of us. He can turn disadvantages into benefits as long as we follow his will and obey his command.

Em Sống Lời Chúa

Applying God's Words to My Life

Em sẽ luôn vâng lời mẹ và giúp đỡ mẹ em vì mẹ em rất yêu em.

I will obey and help my mother because she truly loves me.

Em cũng yêu mến và nằng chày đến với Mẹ Maria để mẹ luôn giúp đỡ và bênh vực cho em trước mặt Chúa. Có Đức Maria là Mẹ Thiên Chúa giúp đỡ và chở che, em không lo sợ gì khổn khổ.

I also love Mary and frequently come to her to seek her help and support before God. With Mary as the Mother of God to help me and to protect me, I fear no difficulty.

Em Ôn Bài – Reviewing Lesson

Câu Hỏi Suy Nghĩ – Thinking Questions

1. I-sa-ác đã chúc phúc cho

Isaac blessed

- a. Esau
- b. Jacob

2. Gia-cóp đã giành được 2 điều gì từ Ê-sau?

What two things did Jacob take from Esau?

a. Trưởng nam và chúc phúc
Birthright and the blessing

b. Chén cháo và chúc phúc
A bowl of stew and the blessing

c. Quần Áo và lông con dê
Clothes and goat's fur

d. Đĩa thịt rừng và quyền trưởng nam
Wild animal dish and birthright

Crossword Puzzle

Across:

1. The mother of Esau and Jacob
4. Rebekah told Jacob to _____ from Esau.
5. The father of Esau and Jacob.
7. Isaac asked Esau to go out to _____ for deer.
8. Jacob fooled Isaac into thinking he was _____ .
9. Jacob covered his hands and neck with _____ .

Down:

2. Isaac wanted to give Esau a _____ before he died.
3. _____ pretended to be Esau.
4. Esau was the _____ son of Isaac and Rebekah.
6. Jacob put on Esau's _____ .
7. Jacob fled to _____.
10. When Esau found out about Jacob's trick he threatened to _____ Jacob.

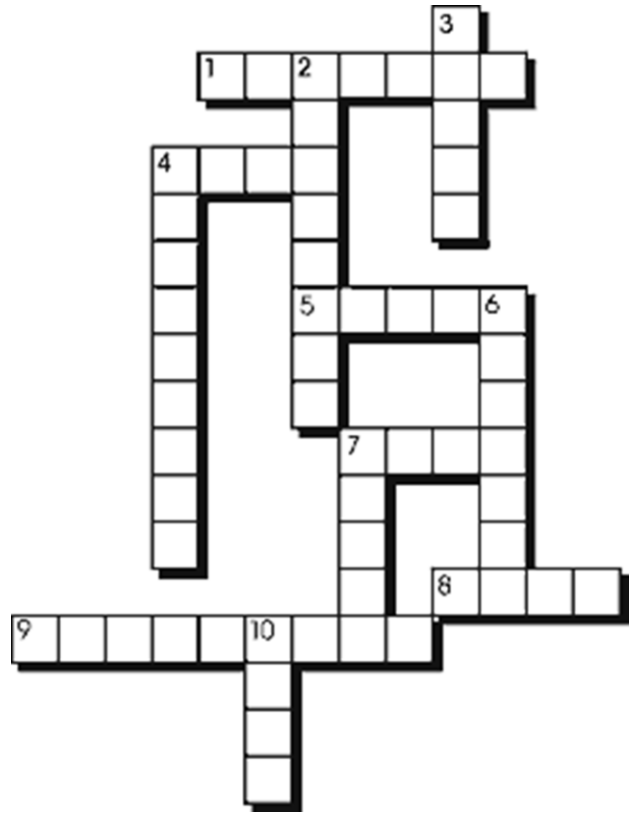

Em Lắng Nghe Lời Chúa



Listening to the Word of God



- Khi Gia-cóp đi về vùng đất của tổ tiên, ông dừng lại ở một nơi bên vệ đường.
 - Ở đó, ông buồn ngủ và mơ thấy một chiếc thang dẫn tới trời.
 - Các sứ thần Chúa đi lên xuống trên chiếc thang đó.
 - Ông nghe Chúa phán với ông: “Ta là Đức Chúa, Thiên Chúa của tổ phụ Áp-ra-ham, và là Thiên Chúa của I-sa-ác.
 - Đất ngươi đang nằm, ta sẽ ban cho ngươi và dòng dõi ngươi.
 - Dòng dõi ngươi sẽ nhiều như bụi trên cát.”
 - Sáng hôm sau, Gia-cóp tỉnh dậy và cảm tạ Thiên Chúa về việc tỏ lộ đặc biệt này.
 - Ông dựng một bàn thờ để tôn vinh tình thương của Chúa.
 - Ông gọi nơi ông nằm mơ là Bê-then, nghĩa là nhà của Thiên Chúa.
- *While Jacob was traveling to the land of his ancestors, he stopped at a place on the side of the road.*
 - *There he fell asleep and dreamt that there was a ladder leading up into the heavens.*
 - *There were angels going up and down the ladder.*
 - *He heard God say that He was the Lord, the God of Abraham and the God of Isaac.*
 - *God promised Jacob that He would give the land to him and his descendants.*
 - *He also promised Jacob that he would have as many descendants as there are particles of dust on the earth.*
 - *Jacob woke up the next morning and thanked God for this special revelation.*
 - *He then built an altar to celebrate God’s love.*
 - *Jacob called the place where he had this dream Bethel which means the house of God.*

Chúa muốn nói gì với Em

What is God’s Message for Me

Thiên Chúa hằng chăm sóc em. Ngài luôn ở với em, che chở em bất cứ nơi nào, ban cho em mọi việc tốt đẹp và luôn yêu thương em.

God cares for you. He is always with you, protects you no matter where you are, grants you all the good things, and always loves you.

Em Sống Lời Chúa

Applying God's Words to My Life

Em phải luôn yêu mến và cảm tạ Chúa về mọi sự Chúa ban tặng cho em và cho những người em yêu.

You should always love God and thank Him for everything He has granted you and your loved ones.

Đặc biệt, em thường đến thăm Chúa Giêsu trong nhà tạm, ngôi nhà của Ngài nơi trần thế luôn luôn mở cửa để em đến gặp Ngài.

You should frequently visit Jesus in the Tabernacle, His earthly house which is always open for you to see Him.

Em Ôn Bài – Reviewing Lesson

Câu Hỏi Suy Nghĩ – Thinking Questions

1. Gia-cóp mơ thấy gì?

What did Jacob sees in his dream

- Em (*You*)
- Bố Mẹ (*Your parents*)
- Chiếc thang với các sứ thần của Thiên Chúa đi trên chiếc thang.

Ladder leading up into the heavens and angels going up and down the ladder.

2. Ai đã viếng thăm Gia-cóp trong giấc mơ của ông?

Jacob is visited by whom in his dream?

- Thiên Chúa (*God*)
- Giuse (*Joseph*)
- Maria (*Maria*)

3. Thiên Chúa hứa gì với Gia-cóp?

What did God promise to grant to Jacob?

- Ban đất cho Gia-cóp và dòng dõi của Gia-cóp
He would give the land to Jacob and his descendants

- Con cháu của Gia-cóp sẽ nhiều như bụi trên đất

Jacob would have as many descendants as there are particles of dust on the eart

- Cả a & b đều đúng

Both a & b

Em Lắng Nghe Lời Chúa



Listening to the Word of God



- Gia-cóp (còn gọi là Ít-ra-en) thương Giu-se nhất trong các đứa con.
- Ông may cho Giu-se một áo đặc biệt với nhiều màu sắc để tỏ lòng thương cậu.
- Một hôm, Giu-se kể cho các anh nghe về một chiêm bao trong đó mặt trăng, mặt trời và mười một ngôi sao bái lạy mình.
- Các anh cho rằng những ngôi sao ấy ám chỉ mình.
- Các anh của Giu-se sinh lòng ganh ghét vì tình thương của Gia-cóp dành cho em mình.
- Và, các anh lại càng ganh ghét hơn vì những giấc mơ ấy.

- *Of all the children whom Jacob (also called Israel) had, he loved Joseph the most.*
- *He gave Joseph a special coat with many different colors as a sign of his love.*
- *One day, Joseph told his brothers about a dream in which the Moon, the Sun, and eleven stars were bowing down to him.*
- *The brothers thought that those stars represented them.*
- *Joseph's brothers were jealous of the special love that Jacob had for him.*
- *And, they were also jealous of the dreams.*



- Một hôm, các anh của Giu-se đang chăn súc vật ngoài đồng, Gia-cóp sai Giu-se ra coi xem các anh ra sao.
- Các anh của Giu-se thấy cậu từ đằng xa. Họ định tâm hại cậu.
- Họ ném cậu xuống trong cái giếng và để cậu chết đi.
- Nhưng khi các anh thấy những người lái buôn trên đường qua Ai Cập đi ngang đó, các anh quyết định bán Giu-se cho họ để làm nô lệ.
- Họ lấy áo của Giu-se rồi nhúng vào máu để Gia-cóp tưởng rằng Giu-se đã bị thú dữ ăn thịt.
- Chúa gìn giữ Giu-se, ngay cả khi cậu bị làm nô lệ bên Ai Cập

- *One day while Joseph's brothers were out in the fields taking care of the flocks, Jacob sent Joseph to see how they were doing.*
- *Joseph's brothers saw him from a distance. They plotted to harm him.*
- *They threw him into a well and left him for dead.*
- *However, when the brothers saw some merchants who were on their way to Egypt passing by, they decided to sell Joseph to them as a slave.*
- *They then took Joseph's coat and covered it with blood so that Jacob would think that he had been killed by a wild animal.*
- *God protected Joseph, even when he was a slave in Egypt.*

Chúa muốn nói gì với Em

Hãy yêu thương anh chị em và không được ghen tuông. Chúa yêu tất cả mọi người và ban cho ta những gì Ngài thấy xứng hợp. Chúa cũng gìn giữ người mà Chúa yêu khỏi mọi điều nguy hại. Em hãy tin tưởng và trông cậy vào Chúa.

What is God's Message for Me

Love your brothers and sisters, and do not envy. God loves all of us and gives us what he sees fit. God also protects from all harm the ones he loves. Have faith and hope in God.

Em Sống Lời Chúa

Thiên Chúa luôn yêu thương em nên Ngài đã ban cho em một gia đình bao gồm cha mẹ và anh chị em.

Cho nên em phải luôn luôn kính mến cha mẹ và yêu mến anh chị em mình, vì đó là gia đình mà Thiên Chúa đã ban cho chúng ta.

Applying God's Words to My Life

God always loves you. He grants you a family with parents and siblings.

Therefore, you must always respect your parents and love your brothers and sisters because they are the family that God gives you.

Câu Hỏi Suy Nghĩ – Thinking Questions

1. Gia-cóp đã cho Giu-se cái gì để tỏ lòng thương của ông?

What did Jacob give Joseph as a sign of his love

- a. Cái quần (*A pair of pants*)
- b. Chiếc áo nhiều màu sắc (*A colorful coat*)
- c. Kẹo (*Candy*)

2. Tại sao các anh của Giu-se lại ghét Giu-se?

Why didn't Joseph's brothers like him?

- a. Vì Gia-cóp thương Giu-se nhiều nhất
Because of the special love that Jacob had for Joseph
- b. Vì giấc mộng của Giu-se
Because of the dreams that Joseph had
- c. Cả a & b
Both a & b

3. Các anh đã làm gì với Giu-se?

What did Joseph's brothers do to him?

- a. Bán sang Ai-cập để làm nô lệ (*Sold him to Egypt as a slave*)
- b. Giết chết Giu-se (*Killed him*)
- c. Yêu mến Giu-se (*Loved him*)

Em Lắng Nghe Lời Chúa



- Pô-ti-pha mua Giu-se từ những người lái buôn và đặt ông coi sóc nhà mình.
- Nhưng Giu-se bị khép tội bởi vợ của chủ và Pô-ti-pha đã bỏ ông vào tù.
- Thiên Chúa ở cùng Giu-se và cho ông thành công mọi việc ông làm.
- Trong tù, Giu-se nói đúng về ý nghĩa của giấc mộng cho quan bưng rượu và quan đầu bếp.
- Giu-se cũng giải thích về hai giấc mộng của vua Pha-ra-ôn rằng: “Thiên Chúa đã tỏ lộ những gì Ngài sắp làm.”
- Giu-se nói với Pha-ra-ôn rằng sẽ có bảy năm được mùa và sau đó là bảy năm đói kém.
- Pha-ra-ôn đặt Giu-se trông coi tất cả phần đất của Ai Cập.



Listening to the Word of God



- *Potiphar bought Joseph from the merchants and put him in charge of his household.*
- *But Joseph was accused of a crime by his master's wife and Potiphar had him put in prison.*
- *The Lord was with Joseph and gave him success in whatever he did.*
- *In prison, Joseph was right in telling the cupbearer and the baker what their dreams meant.*
- *Joseph also explained the two dreams of the Pharaoh: "God has revealed what he is about to do."*
- *Joseph told the Pharaoh that there would be seven years of abundance followed by seven years of famine.*
- *The Pharaoh put Joseph in charge of the whole land of Egypt.*



Giuse tiết lộ cho anh em biết về mình

- Vài năm sau đó, một nạn đói xảy ra ở Ai Cập và nhiều xứ khác nữa.
- Anh em của Giu-se nghe biết bên Ai Cập có thức ăn.
- Họ đi đến đó để mua lúa thóc, không biết rằng em của họ đã trở thành quan thống đốc.
- Giu-se gặp những người anh của mình nhưng họ không nhận được ông.
- Ông hỏi họ về cha của họ.
- Ông bán cho họ thức ăn nhưng bắt một trong những người anh làm tù nhân và bảo họ trở lại với người em út.
- Sau đó, khi nhìn thấy người em út của mình tên là Ben-gia-min, Giuse đã cho các anh mình biết ông là ai và đã tha thứ cho họ.

- *Years later, the famine did come to Egypt and many other countries.*
- *Joseph's brothers heard that there was food in Egypt.*
- *They went there to buy bags of grain, not knowing their brother had become the governor.*
- *Joseph met his brothers, but they didn't even recognize him.*
- *He asked them question about their father.*
- *He sold them food but took one of his brothers prisoner and told them to come back with their little brother.*
- *Later, when he saw his little brother, Benjamin, Joseph told his brothers who he was and forgave them.*

Chúa muốn nói gì với Em

Chúa là Đấng Toàn Tri. Ngài biết mọi sự và săn sóc mọi kẻ thuộc về Ngài. Ai tin vào Chúa, Ngài cho họ thành công trong mọi việc họ làm.

What is God's Message for Me

God is all-knowing. He knows everything and takes care of people who belong to Him. Whoever has faith in God, is given success in whatever he or she does.

Em Sống Lời Chúa

Chúa tha tội cho em. Đến lượt em cũng phải tha thứ cho người khác, nhất là anh chị em của mình. Hãy kính trọng cha mẹ và thường xuyên thăm hỏi sức khoẻ của các ngài.

Applying God's Words to My Life

God forgives your sin. You, in turn, have to forgive others, especially your brothers and sisters. Respect your father and mother and frequently ask them how they are.

Em Ôn Bài – Reviewing Lesson

Điền Vào Chỗ Trống – Fill in the Blank

Please fill in the correct answers below.

Pha-ra-ôn

lương thực

sông Nile

Giu-se

quan

1. Giuse được vua _____ tin tưởng, và cho làm _____ để thu trữ _____.
2. Anh em _____ sang Ai Cập xin mua lương thực.
3. Gia tộc Israel sinh sống tại đồng bằng _____ bên Ai Cập.

Phong Trào



VEYS Study

10 Điều Tâm Niệm Thiếu Nhi

Fact Finding

Mười Điều Tâm Niệm

1. Thiếu Nhi mỗi sáng dâng ngày, Điểm tô đời sống hương bay nguyện cầu.
2. Thiếu Nhi Thánh Thể nhiệm màu, Tôn sùng rước lễ, nhà châu viếng thăm.
3. Thiếu Nhi Thánh Giá Chúa nằm, Nhìn lên phần khởi chuyên cần hy sinh.
4. Thiếu Nhi nhờ Mẹ định ninh, Quyết làm gương sáng xứng danh tông đồ.
5. Thiếu Nhi mọi việc nhỏ to, Tinh thần vâng phục chuyên lo đậm đà.
6. Thiếu Nhi đằm thắm nét na, Nói năng hành động nỡn nà trắng trong.
7. Thiếu Nhi bác ái một lòng, Tim luôn quảng đại mới mong giúp người.
8. Thiếu Nhi ngay thẳng trọn đời, Nói làm đúng mực người người tin yêu.
9. Thiếu Nhi dù khó trăm chiều, Chu toàn bốn phận mọi điều chăm chuyên.
10. Thiếu Nhi thực hiện hoa thiêng, Chép ghi mỗi tối cộng biên mỗi tuần.

TNTT 10 Commandments

1. **Dâng Ngày** (Cầu nguyện) – **Morning Offering** (Prayer)
2. **Rước Lễ mỗi ngày** và **Viếng Thánh Thể** – **Daily communion and Visitation of the Eucharist** (Adoring the Eucharist)
3. **Hy Sinh** – **Sacrifice** (give up something for other)
4. **Làm gương sáng** (Làm tông đồ) – **Good example** (Apostolic works, role model)
5. **Vâng phục** – **Obedience** (listen to parents, teachers, Huynh Trưởng)
6. **Nét na** trong lời nói và hành động – **Dignity in words and deeds**
7. **Quảng đại** (Bác ái) – **Generous heart** (Charity, help others)
8. **Ngay thẳng** trong lời nói cũng như hành động – **Be honest**
9. **Chu toàn bốn phận** – **Fulfillment of the duty**
10. **Làm bó hoa thiêng** trước khi dâng đêm – **Spiritual bouquet before night offering**

2 Một Số Kinh Thông Dụng

Fact Finding

KINH RƯỚC LỄ THIÊN LIÊNG

Lạy Chúa Giêsu Thánh Thể, con yêu mến Chúa, xin Chúa ngự vào tâm hồn con và ở lại với con luôn mãi.

KINH DÂNG NGÀY

Ngày nay con dâng cho Chúa
Xin Chúa thương nhận lòng trí chúng con
Mọi cơn gian nan nguy khó
Chúng con xin cầu theo ý Đức Giáo Hoàng sớm hôm.

KINH DÂNG ĐÊM

Trời đã xế chiều, Giêsu ơi con nhờ tay Mẹ Maria, mà dâng lên Chúa, dâng chúc lời cảm ơn, dâng trót cả xác hồn. Các việc con làm, các lời con xin, cùng với mọi khó nguy con chịu trót một ngày qua. Cùng với bóng chiều tà, Giêsu Maria, con hòa ca, dâng về nơi bao la. Chúa ban phép lành, một đêm ngủ an bình, hồn trong xác tươi xinh.

Chuyên Môn

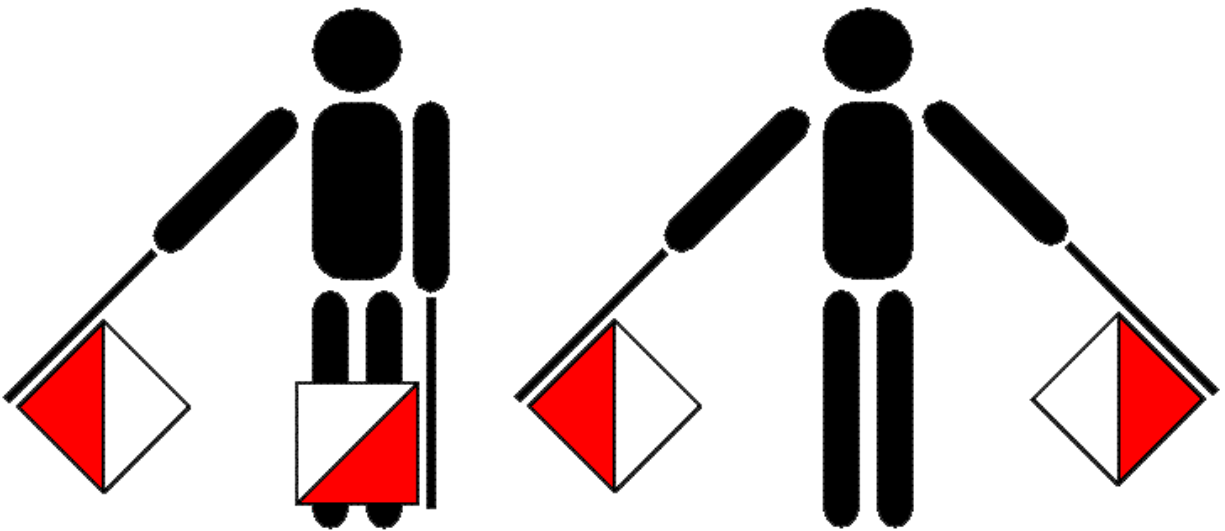

1 Semaphore A - Z

Fact Finding

Let's review what we have learned so far.



A



B



C



D



E

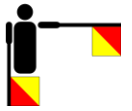

F



G



H



I



J



K



L

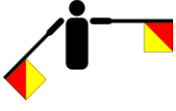

M



N



O



P

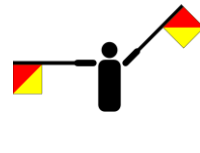

Q

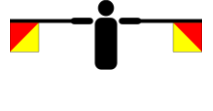

R

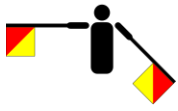

S



T



U



V

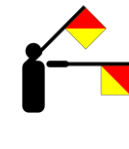

W



X

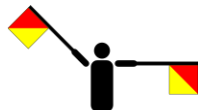

Y

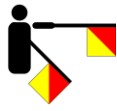

Z

2

Học Nhận Semaphore Nguyên Từ

Fact Finding

Cho tới thời điểm hiện tại, các em đã biết và nhận dạng được từng một chữ (letter) semaphore. Bây giờ, chúng ta sẽ tập nhận bản tin semaphore theo từng từ (word).

Em hãy nhận từ này và giải mã xem nào

Nghiêm Tập

1 Tập Hợp Hình Tròn

Fact Finding

1. Trưởng Điều Khiển giơ hai tay vòng trên đầu, hai bàn tay xoè ra năm ngón khép lại, lòng bàn tay úp xuống, hai đầu ngón tay giữa chạm nhau nhưng không sát đầu.
2. Các Đội tuần tự chạy ngược chiều kim đồng hồ vòng quanh Trưởng Điều Khiển.
3. Đang khi chạy, Đội Trưởng Đội Trục có bốn phận bắt hát để tạo bầu khí vui tươi hăng hái.
4. Các Đội vừa chạy vừa hát cho tới khi vòng tròn đều và có lệnh (. **Tích**) của Trưởng Điều Khiển thì đứng lại rồi tự động quay mặt vào giữa.
5. Ổn định xong hàng ngũ, Đội Trưởng Đội Trục hô chào Trưởng Điều Khiển. Tất cả Đoàn Sinh giơ tay chào Trưởng Điều Khiển.



2 Tập Hợp Một Hàng Ngang

Fact Finding

1. Trưởng Điều Khiển đưa tay phải thẳng ngang vai phải, bàn tay mở ra, các ngón khép lại, lòng bàn tay hướng về phía trước. Tay trái xuôi theo thân mình như ở thế nghiêm.
2. Đội Trục chạy dẫn đầu, sau đó tới các Đội thứ tự chạy quanh Trưởng Điều Khiển ngược chiều kim đồng hồ, tới trước mặt Trưởng Điều Khiển cách ba bước, sắp thành một hàng ngang.
3. Đội Trưởng Đội Trục căn sao cho Trưởng Điều Khiển luôn đứng ở giữa hàng. Khi thấy hàng đội đã cân, Đội Trưởng Đội Trục đứng lại so hàng đội mình và các Đội khác thứ tự so hàng đội tiếp theo sau. Đội nào so hàng xong, tự động cho quay về phía Trưởng Điều Khiển.
4. Ổn định xong hàng ngũ, Đội Trưởng Đội Trục hô chào Trưởng Điều Khiển. Tất cả Đoàn Sinh giơ tay chào Trưởng Điều Khiển.



Ca Hát



Songs

1 Ấu Nhi Ca



Đoàn em như những mầm mạ non xanh
tươi luôn vui cười luôn NGOAN
ngoãn sống đời Ấu Nhi. Nguyện bền
chí theo gương Chúa Giê-su tuổi thơ, dưới bóng
cờ em mang Chúa cho tuổi Ấu Thơ.

2 Thiếu Nhi Tân Hành Ca



Thiếu Nhi Việt Nam đứng lên trong
giai đoạn mới. Theo tiếng Giáo Hội và
tiếng Quê Hương kêu mời. Được trang bị dũng
mạnh bằng tinh thần mới. Tuổi trẻ Việt
Nam hăng hái xây thế hệ ngày mai.
Cùng đi hỡi các Thiếu Nhi. Cùng đi với
Chúa Ki-tô. Nguồn sống Thánh Thể chan hòa
là lý tưởng của người Thiếu Nhi hôm nay.



Thiếu Nhi Việt Nam quyết tâm trong giai đoạn
mới. Thánh hóa môi trường rèn những khả
năng phi thường. Bằng Nguyễn Cầu, Hy
Sinh và một bầu khí mới. Tuổi trẻ Việt
Nam đem Chúa cho Giới Trẻ Việt Nam.

3 ĐÔI BÀN TAY

Đôi bàn tay em bé tí xíu.

Trông ngón tay của em xinh ghê.

Đây tay phải, đây tay trái, mười ngón tay xinh đều.

Đôi bàn tay em bé tí xíu.

Nhưng ngón tay của em xinh ghê.

Tay giặt quần, tay giặt áo, và bế em quét nhà.

4 CÁNH CỦA EM

Từ thế gian, trông lên thiên đàng, ôi cao quá là cao, em biết lên làm sao. Từ thế gian, trông lên thiên đàng, nhưng với cánh của em, em gắng lên xem nào. Cánh của em là vâng lời ngoan ngoãn, cánh của em là trong trắng xinh tươi.

5 MAN-NA CHO EM

Xưa Man-na trên rừng, Chúa nuôi dân Do Thái.

Nay Man-na cho em là ca múa tưng bừng.

Man-na cho tuổi vàng là lời ca vui với băng reo.

Man-na cho tuổi vàng, ngàn lời ca thật vui.



Sổ Hoa Thiêng Spiritual Bouquet Log



Ấu Nhi: _____

Đội: _____



Chúa Giêsu và Em

Jesus and Me



Mười Điều Tâm Niệm

Thiếu Nhi mỗi sáng dâng ngày
Điểm tô đời sống hương bay nguyện cầu

Thiếu Nhi Thánh Thể nhiệm màu
Tôn sùng rước lễ, nhà châu viếng thăm

Thiếu Nhi Thánh Giá Chúa nằm
Nhìn lên phần khởi chuyên cần hy sinh

Thiếu Nhi nhờ Mẹ đĩnh ninh
Quyết làm gương sáng xứng danh Tông Đồ

Thiếu Nhi mọi việc nhỏ to
Tinh thần vâng phục chuyên lo đậm đà

Thiếu Nhi đảm đảm nét na
Nói năng hành động nỡ nà trắng trong

Thiếu Nhi bác ái một lòng
Tim luôn quảng đại mới mong giúp người

Thiếu Nhi ngay thẳng trọn đời
Nói làm đúng mực người người tin yêu

Thiếu Nhi dù khó trăm chiều
Chu toàn bốn phận mọi điều chăm chuyên

Thiếu Nhi thực hiện hoa thiêng
Chép ghi mỗi tối cộng biên mỗi tuần

TNTT 10 Commandments

1. **Dâng Ngày** (Cầu nguyện) – **Morning Offering** (Prayer)
2. **Rước Lễ mỗi ngày và Viếng Thánh Thể** – **Daily communion and Visitation of the Eucharist** (Adoring the Eucharist)
3. **Hy Sinh** – **Sacrifice** (give up something for other)
4. **Làm gương sáng** (Làm tông đồ) – **Good example** (Apostolic works, role model)
5. **Vâng phục** – **Obedience** (listen to parents, teachers, Huynh Trưởng)
6. **Nết na** trong lời nói và hành động – **Dignity** in words and deeds
7. **Quảng đại** (Bác ái) – **Generous heart** (Charity, help others)
8. **Ngay thẳng** trong lời nói cũng như hành động – **Be honest**
9. **Chu toàn bổn phận** – **Fulfillment of the duty**
10. **Làm bó hoa thiêng** trước khi dâng đêm – **Spiritual bouquet** before night offering

God's 10 Commandments



KINH DÂNG NGÀY

Ngày nay con dâng cho Chúa

Xin Chúa thương nhận lòng trí chúng con

Mọi cơn gian nan nguy khó

Chúng con xin cầu theo ý Đức Giáo Hoàng sớm hôm.

KINH DÂNG ĐÊM

Trời đã xế chiều, Giêsu ơi con nhờ tay Mẹ Maria, mà dâng lên Chúa, dâng chúc lời cảm ơn, dâng trót cả xác hồn. Các việc con làm, các lời con xin, cùng với mọi khó nguy con chịu trót một ngày qua. Cùng với bóng chiều tà, Giêsu Maria, con hòa ca, dâng về nơi bao la. Chúa ban phép lành, một đêm ngủ an bình, hồn trong xác tươi xinh.

KINH LẠY CHA

Lạy Cha chúng con ở trên trời, chúng con nguyện danh Cha cả sáng, nước Cha trị đến, ý Cha thể hiện dưới đất cũng như trên trời.

Xin Cha cho chúng con hôm nay lương thực hằng ngày, và tha nợ chúng con như chúng con cũng tha kẻ có nợ chúng con. Xin chớ để chúng con xa chước cám dỗ, nhưng cứu chúng con cho khỏi mọi sự dữ. Amen.

KINH KÍNH MỪNG

Kính mừng Maria đầy ơn phúc Đức Chúa Trời ở cùng Bà, Bà có phúc lạ hơn mọi người nữ, và Giêsu con lòng Bà gồm phúc lạ. Thánh Maria Đức Mẹ Chúa Trời cầu cho chúng con là kẻ có tội khi này và trong giờ lâm tử, Amen.

Hail, Mary, full of grace! The Lord is with thee, blessed art thou among women, and blessed is the fruit of thy womb, Jesus. Holy Mary, Mother of God, pray for us sinners, now, and in the hour of our death. Amen.

KINH SÁNG DANH

Sáng danh Đức Chúa Cha và Đức Chúa Con, và Đức Chúa Thánh Thần. Như đã có trước vô cùng và bây giờ và hằng có và đời đời chẳng cùng. Amen.

Glory to the Father, and to the Son, and to the Holy Spirit; as it was in the beginning, is now and will be forever. Amen.

KINH TRƯỚC KHI ĂN

Nguyện xin, nguyện xin Chúa Cả mở tay chúc phúc. Cho chúng con dùng, cho chúng con dùng nên các thực phẩm này.

KINH ẮN NĂN TỘI



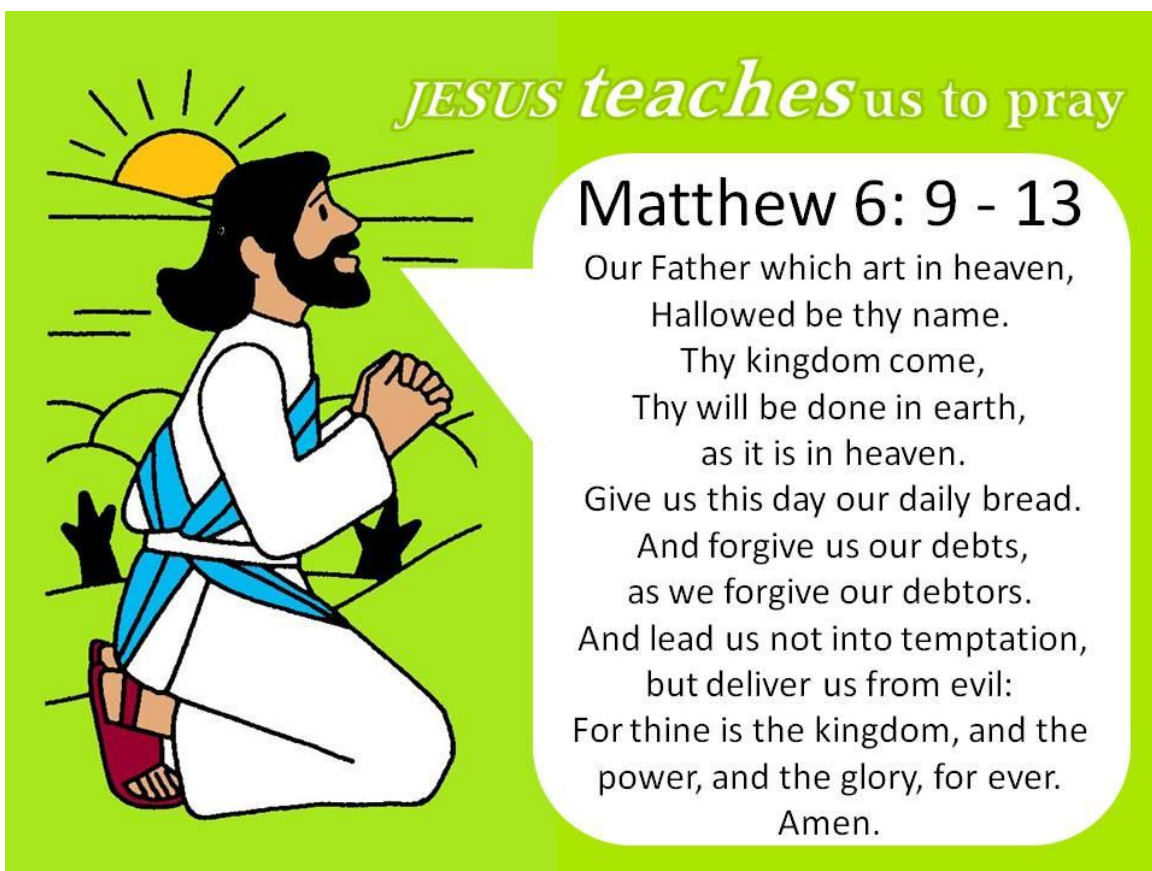

Lạy Chúa con, Chúa là Đấng trọn tốt trọn lành vô cùng. Chúa đã dựng nên con, và cho Con Chúa ra đời chịu nạn chịu chết vì con, mà con đã cả lòng phản nghịch lỗi nghĩa cùng Chúa, thì con lo buồn đau đớn, cùng chê ghét mọi tội con trên hết mọi sự; con dốc lòng chừa cải, và nhờ ơn Chúa thì con sẽ lánh xa dịp tội cùng làm việc đền tội cho xứng. Amen.

KINH RƯỚC LỄ THIÊN LIÊNG



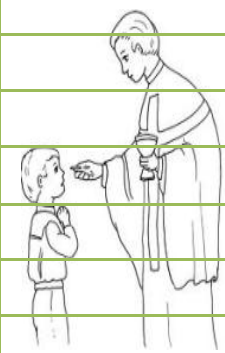

Lạy chúa Giêsu Thánh Thể, con yêu mến Chúa, xin Chúa ngự vào tâm hồn con và ở lại với con luôn mãi.





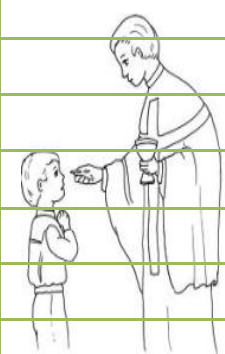

My Spiritual Bouquet for God

	Morning and Night Prayers	Receive Communion or Rước Lễ Thiêng Liêng	Good Manners, Help Others	Recite the Rosary	Total
Thứ Hai			 		
Thứ Ba					
Thứ Tư					
Thứ Năm					
Thứ Sáu					
Thứ Bảy					
Chúa Nhật					



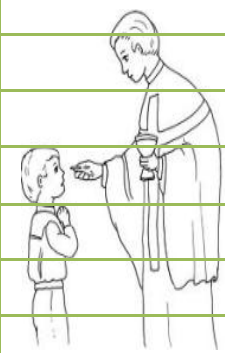

My Spiritual Bouquet for God

	Morning and Night Prayers	Receive Communion or Rước Lễ Thiêng Liêng	Good Manners, Help Others	Recite the Rosary	Total
Thứ Hai			 		
Thứ Ba					
Thứ Tư					
Thứ Năm					
Thứ Sáu					
Thứ Bảy					
Chúa Nhật					



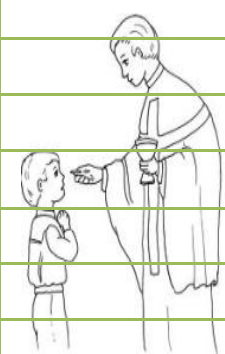

My Spiritual Bouquet for God

	Morning and Night Prayers	Receive Communion or Rước Lễ Thiêng Liêng	Good Manners, Help Others	Recite the Rosary	Total
Thứ Hai			 		
Thứ Ba					
Thứ Tư					
Thứ Năm					
Thứ Sáu					
Thứ Bảy					
Chúa Nhật					



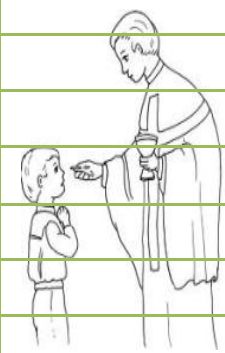

My Spiritual Bouquet for God

	Morning and Night Prayers	Receive Communion or Rước Lễ Thiêng Liêng	Good Manners, Help Others	Recite the Rosary	Total
Thứ Hai			 		
Thứ Ba					
Thứ Tư					
Thứ Năm					
Thứ Sáu					
Thứ Bảy					
Chúa Nhật					



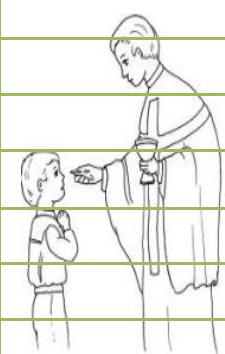

My Spiritual Bouquet for God

	Morning and Night Prayers	Receive Communion or Rước Lễ Thiêng Liêng	Good Manners, Help Others	Recite the Rosary	Total
Thứ Hai			 		
Thứ Ba					
Thứ Tư					
Thứ Năm					
Thứ Sáu					
Thứ Bảy					
Chúa Nhật					



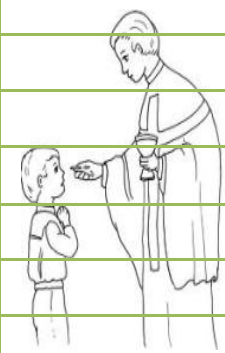

My Spiritual Bouquet for God

	Morning and Night Prayers	Receive Communion or Rước Lễ Thiêng Liêng	Good Manners, Help Others	Recite the Rosary	Total
Thứ Hai			 		
Thứ Ba					
Thứ Tư					
Thứ Năm					
Thứ Sáu					
Thứ Bảy					
Chúa Nhật					



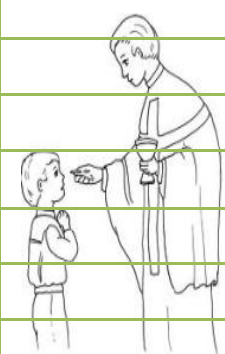

My Spiritual Bouquet for God

	Morning and Night Prayers	Receive Communion or Rước Lễ Thiêng Liêng	Good Manners, Help Others	Recite the Rosary	Total
Thứ Hai			 		
Thứ Ba					
Thứ Tư					
Thứ Năm					
Thứ Sáu					
Thứ Bảy					
Chúa Nhật					



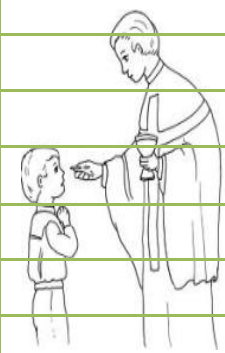

My Spiritual Bouquet for God

	Morning and Night Prayers	Receive Communion or Rước Lễ Thiêng Liêng	Good Manners, Help Others	Recite the Rosary	Total
Thứ Hai			 		
Thứ Ba					
Thứ Tư					
Thứ Năm					
Thứ Sáu					
Thứ Bảy					
Chúa Nhật					



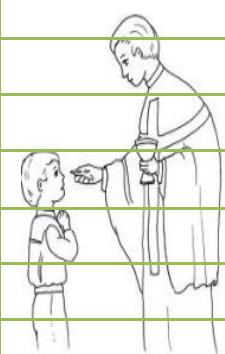

My Spiritual Bouquet for God

	Morning and Night Prayers	Receive Communion or Rước Lễ Thiêng Liêng	Good Manners, Help Others	Recite the Rosary	Total
Thứ Hai			 		
Thứ Ba					
Thứ Tư					
Thứ Năm					
Thứ Sáu					
Thứ Bảy					
Chúa Nhật					



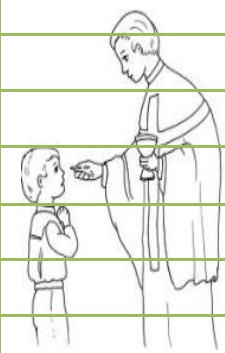

My Spiritual Bouquet for God

	Morning and Night Prayers	Receive Communion or Rước Lễ Thiêng Liêng	Good Manners, Help Others	Recite the Rosary	Total
Thứ Hai			 		
Thứ Ba					
Thứ Tư					
Thứ Năm					
Thứ Sáu					
Thứ Bảy					
Chúa Nhật					



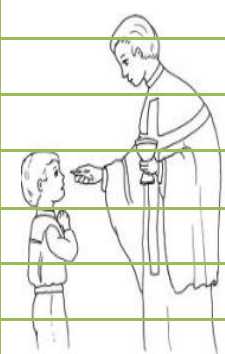

My Spiritual Bouquet for God

	Morning and Night Prayers	Receive Communion or Rước Lễ Thiêng Liêng	Good Manners, Help Others	Recite the Rosary	Total
Thứ Hai			 		
Thứ Ba					
Thứ Tư					
Thứ Năm					
Thứ Sáu					
Thứ Bảy					
Chúa Nhật					



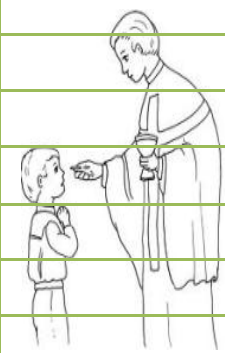

My Spiritual Bouquet for God

	Morning and Night Prayers	Receive Communion or Rước Lễ Thiêng Liêng	Good Manners, Help Others	Recite the Rosary	Total
Thứ Hai			 		
Thứ Ba					
Thứ Tư					
Thứ Năm					
Thứ Sáu					
Thứ Bảy					
Chúa Nhật					



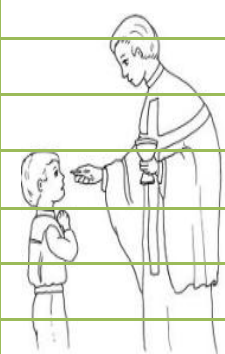

My Spiritual Bouquet for God

	Morning and Night Prayers	Receive Communion or Rước Lễ Thiêng Liêng	Good Manners, Help Others	Recite the Rosary	Total
Thứ Hai			 		
Thứ Ba					
Thứ Tư					
Thứ Năm					
Thứ Sáu					
Thứ Bảy					
Chúa Nhật					



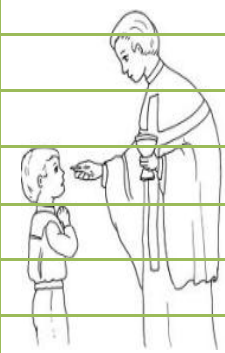

My Spiritual Bouquet for God

	Morning and Night Prayers	Receive Communion or Rước Lễ Thiêng Liêng	Good Manners, Help Others	Recite the Rosary	Total
Thứ Hai			 		
Thứ Ba					
Thứ Tư					
Thứ Năm					
Thứ Sáu					
Thứ Bảy					
Chúa Nhật					



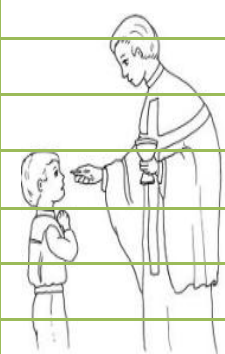

My Spiritual Bouquet for God

	Morning and Night Prayers	Receive Communion or Rước Lễ Thiêng Liêng	Good Manners, Help Others	Recite the Rosary	Total
Thứ Hai			 		
Thứ Ba					
Thứ Tư					
Thứ Năm					
Thứ Sáu					
Thứ Bảy					
Chúa Nhật					



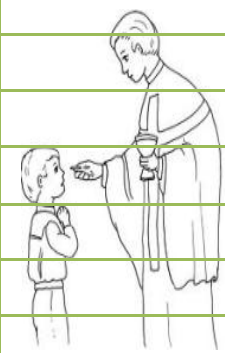

My Spiritual Bouquet for God

	Morning and Night Prayers	Receive Communion or Rước Lễ Thiêng Liêng	Good Manners, Help Others	Recite the Rosary	Total
Thứ Hai			 		
Thứ Ba					
Thứ Tư					
Thứ Năm					
Thứ Sáu					
Thứ Bảy					
Chúa Nhật					



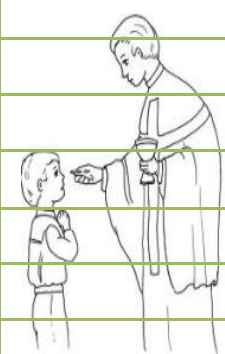

My Spiritual Bouquet for God

	Morning and Night Prayers	Receive Communion or Rước Lễ Thiêng Liêng	Good Manners, Help Others	Recite the Rosary	Total
Thứ Hai			 		
Thứ Ba					
Thứ Tư					
Thứ Năm					
Thứ Sáu					
Thứ Bảy					
Chúa Nhật					



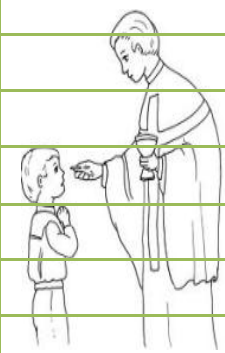

My Spiritual Bouquet for God

	Morning and Night Prayers	Receive Communion or Rước Lễ Thiêng Liêng	Good Manners, Help Others	Recite the Rosary	Total
Thứ Hai			 		
Thứ Ba					
Thứ Tư					
Thứ Năm					
Thứ Sáu					
Thứ Bảy					
Chúa Nhật					



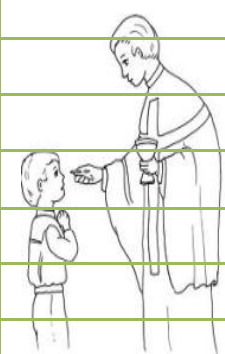

My Spiritual Bouquet for God

	Morning and Night Prayers	Receive Communion or Rước Lễ Thiêng Liêng	Good Manners, Help Others	Recite the Rosary	Total
Thứ Hai			 		
Thứ Ba					
Thứ Tư					
Thứ Năm					
Thứ Sáu					
Thứ Bảy					
Chúa Nhật					



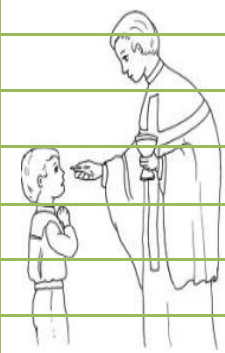

My Spiritual Bouquet for God

	Morning and Night Prayers	Receive Communion or Rước Lễ Thiêng Liêng	Good Manners, Help Others	Recite the Rosary	Total
Thứ Hai			 		
Thứ Ba					
Thứ Tư					
Thứ Năm					
Thứ Sáu					
Thứ Bảy					
Chúa Nhật					



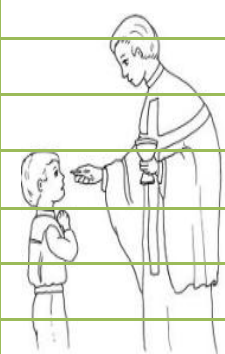

My Spiritual Bouquet for God

	Morning and Night Prayers	Receive Communion or Rước Lễ Thiêng Liêng	Good Manners, Help Others	Recite the Rosary	Total
Thứ Hai			 		
Thứ Ba					
Thứ Tư					
Thứ Năm					
Thứ Sáu					
Thứ Bảy					
Chúa Nhật					



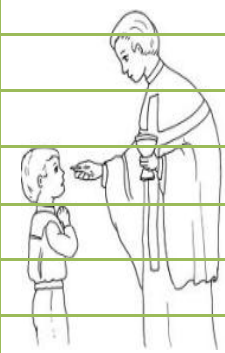

My Spiritual Bouquet for God

	Morning and Night Prayers	Receive Communion or Rước Lễ Thiêng Liêng	Good Manners, Help Others	Recite the Rosary	Total
Thứ Hai			 		
Thứ Ba					
Thứ Tư					
Thứ Năm					
Thứ Sáu					
Thứ Bảy					
Chúa Nhật					



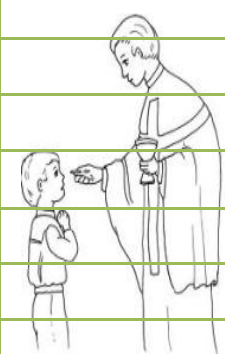

My Spiritual Bouquet for God

	Morning and Night Prayers	Receive Communion or Rước Lễ Thiêng Liêng	Good Manners, Help Others	Recite the Rosary	Total
Thứ Hai			 		
Thứ Ba					
Thứ Tư					
Thứ Năm					
Thứ Sáu					
Thứ Bảy					
Chúa Nhật					



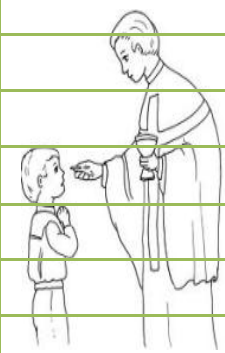

My Spiritual Bouquet for God

	Morning and Night Prayers	Receive Communion or Rước Lễ Thiêng Liêng	Good Manners, Help Others	Recite the Rosary	Total
Thứ Hai			 		
Thứ Ba					
Thứ Tư					
Thứ Năm					
Thứ Sáu					
Thứ Bảy					
Chúa Nhật					



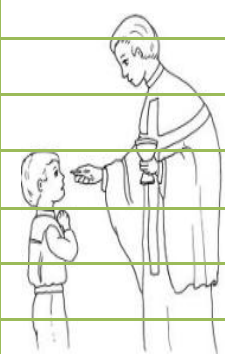

My Spiritual Bouquet for God

	Morning and Night Prayers	Receive Communion or Rước Lễ Thiêng Liêng	Good Manners, Help Others	Recite the Rosary	Total
Thứ Hai			 		
Thứ Ba					
Thứ Tư					
Thứ Năm					
Thứ Sáu					
Thứ Bảy					
Chúa Nhật					



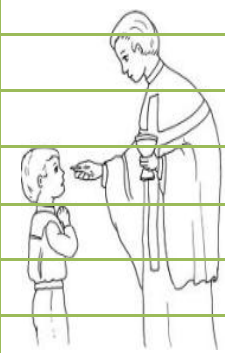

My Spiritual Bouquet for God

	Morning and Night Prayers	Receive Communion or Rước Lễ Thiêng Liêng	Good Manners, Help Others	Recite the Rosary	Total
Thứ Hai			 		
Thứ Ba					
Thứ Tư					
Thứ Năm					
Thứ Sáu					
Thứ Bảy					
Chúa Nhật					

My Spiritual Bouquet for God

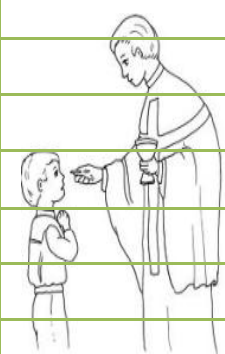
	Morning and Night Prayers	Receive Communion or Rước Lễ Thiêng Liêng	Good Manners, Help Others	Recite the Rosary	Total
Thứ Hai			 		
Thứ Ba					
Thứ Tư					
Thứ Năm					
Thứ Sáu					
Thứ Bảy					
Chúa Nhật					

My Spiritual Bouquet for God

	Morning and Night Prayers	Receive Communion or Rước Lễ Thiêng Liêng	Good Manners, Help Others	Recite the Rosary	Total
Thứ Hai			 		
Thứ Ba					
Thứ Tư					
Thứ Năm					
Thứ Sáu					
Thứ Bảy					
Chúa Nhật					

